

NOTICE D'UTILISATION

duolix**MAX**

412 137



Famille 4
N° 4062
Indice C
Date 01/2011

www.marque-nf.com



Référentiel de certification
NF205



SOMMAIRE

1. INTRODUCTION.....	3	5. ENTRETIEN ET MAINTENANCE	12
2. PRESENTATION DE VOTRE GROUPE DOUBLE FLUX DUOLIX MAX.....	3	5.1. Entretien du groupe Duolix MAX.....	12
2.1. Le groupe Duolix	3	5.1.1. Entretien courant du groupe Duolix MAX.....	12
2.2. La télécommande	4	5.2. Maintenance de la télécommande.....	13
3. MISE EN SERVICE	4	5.2.1. Procédure d'association avec votre groupe Duolix MAX.....	13
3.1. Consignes de sécurité	4	5.3. Diagnostics de pannes.....	13
3.2. La télécommande	4	6. GARANTIE – CONFORMITE.....	14
3.2.1. Vérifications préalables	4	6.1. Conditions de garantie	14
3.2.2. Emplacement de la télécommande	5	6.2. Recommandations générales.....	14
4. UTILISATION DE LA TELECOMMANDE	7	6.2.1. Usages.....	14
4.1. Présentation	7	6.2.2. Transformation	15
4.1.1. La façade.....	7	6.2.3. Fin de vie	15
4.1.2. L'arrière	7	6.3. Déclaration de conformité	15
4.2. Les modes d'utilisation du groupe échangeur Duolix MAX.....	7		
4.2.1. Description des modes.....	7		
4.2.2. Comment activer le mode choisi	8		
4.3. Les dérogations relatives à la ventilation	8		
4.3.1. Grand débit cuisine.....	8		
4.3.2. Mode absence	8		
4.3.3. Surventilation	8		
4.4. Indications relatives à l'efficacité du groupe Duolix MAX	9		
4.4.1. Affichage des températures	9		
4.4.2. Affichage de l'état de colmatage du filtre	10		
4.4.3. Affichage de l'efficacité du groupe et des gains de consommation.....	10		
4.5. Verrouillage de la télécommande	10		
4.6. Fonctions avancées de la télécommande.....	11		
4.6.1. Gestion d'auxiliaire	11		
4.6.2. Gestion d'un affichage par défaut.....	11		



ATTENTION :

La centrale doit être installée dans le volume habitable du logement et non dans les combles. Les réseaux doivent être installés si possible dans le volume chauffé.

Si ce n'est pas le cas, ils doivent être isolés avec 50 mm de laine de verre minimum.

Le non respect de ces conditions conduit à une dégradation des performances de la centrale double flux.

1. INTRODUCTION

Félicitations ! Vous venez d'acquérir une centrale double flux haut rendement basse consommation Duolix MAX d'Atlantic. Cette centrale va vous permettre d'assurer en permanence une bonne qualité d'air à l'intérieur de votre logement tout en vous faisant réaliser des économies d'énergie.

Nous vous remercions de votre achat et vous invitons à lire attentivement cette notice d'utilisation avant toute manipulation de votre produit.

Celle-ci vous détaille l'ensemble des fonctionnalités de votre centrale.

Bonne ventilation avec Duolix MAX d'Atlantic !

2. PRESENTATION DE VOTRE GROUPE DOUBLE FLUX DUOLIX MAX

2.1. Le groupe Duolix MAX

Sans ventilation, les polluants s'accumulent chez vous et peuvent avoir des effets néfastes sur votre santé, votre confort et votre logement. (Humidité, CO₂ dégagé par vous et votre entourage, moisissures et salissures des moquettes et revêtement de sol, buée persistante...)

La VMC Double Flux est un système de ventilation qui assure la filtration et l'extraction de l'air vicié des pièces de services (cuisine, salle de bains, WC, buanderie...) et qui simultanément, assure l'insufflation de l'air neuf filtré dans les pièces de vie (séjour, chambre, bureau...)

En ETE

L'air neuf se refroidit au contact de l'air extrait.
Il pénètre naturellement rafraîchi
et évite de réchauffer votre logement.

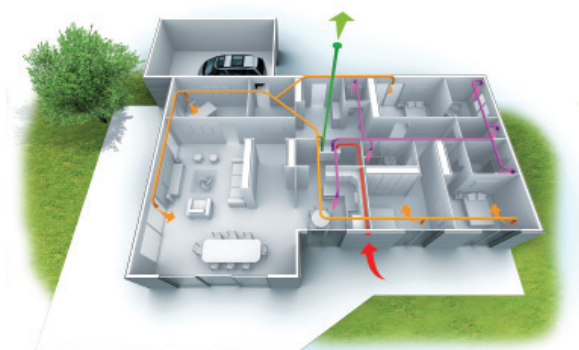

En HIVER

L'air neuf récupère les calories de l'air vicié et pénètre préchauffé grâce à la présence d'un échangeur thermique.

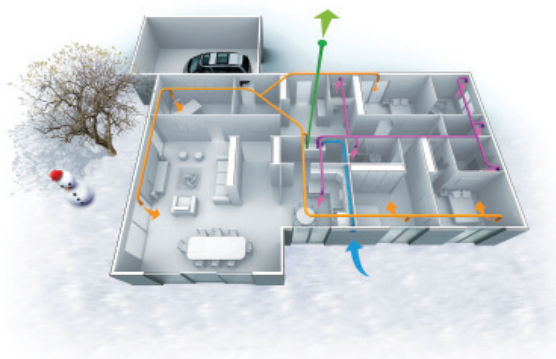

Principe en hiver

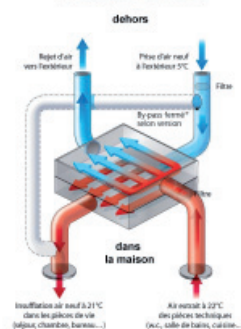

- L'air neuf entre pré-chauffé en hiver grâce à l'échangeur haute efficacité (92% de récupération) : lorsqu'il fait 5°C dehors et 22°C dedans, l'air neuf entre à 21°C.
- L'air neuf entre rafraîchi en été : lorsqu'il fait 30°C dehors et 21°C dedans, l'air neuf entre à 22°C seulement.
- La consommation électrique divisée par 2 : grâce à l'utilisation des moteurs à courant continu : à partir de 24 W-Th-C par moteur: selon la configuration du logement.

FOCUS SUR LE DUOLIX MAX

Construction :

Caisson en tôle peinte. Façade thermoformée blanche.
Intérieur : PSE et mousse polyuréthane isolante.
Échangeur haut rendement à contre-courant en polystyrène.
Filtres plissés haute efficacité F7.
Répartiteur de débit intégré.
Poids : 40 kg.
5 piquages 125 sur la face supérieure avec joints d'étanchéité :

- 1 prise d'air neuf diam 125,
- 1 rejet diam 125,
- 1 piquage distribution d'air neuf diam. 125,
- 1 piquage d'air extrait de la cuisine diam. 125,
- 1 piquage d'air extrait des sanitaires diam. 125.

Commande radio.

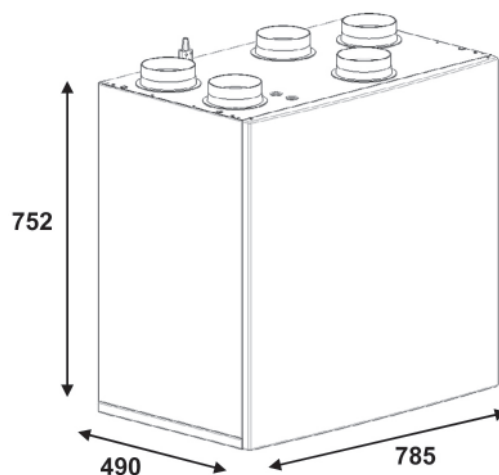

2.2. La télécommande

Pour plus d'économies et de confort, votre Duolix MAX est doté d'une télécommande nomade pour accéder à distance à toutes les fonctionnalités de l'appareil :

- activation du grand débit cuisine
- activation de la surventilation générale de la maison
- diminution des débits de ventilation lors d'absence prolongée
- choix du mode de fonctionnement automatique ou manuel
- affichage des informations relatives au groupe (état des filtres, température d'entrée/sortie, efficacité du groupe...)

3. MISE EN SERVICE

3.1. Consignes de sécurité



ATTENTION :

- Cet appareil n'est pas prévu pour être utilisé par des personnes (y compris les enfants) dénuées d'expérience et de connaissances, sauf si elles ont pu bénéficier, par l'intermédiaire d'une personne responsable de leur sécurité, d'une surveillance ou d'instructions préalables concernant l'appareil.
- Il convient de surveiller les enfants pour s'assurer qu'ils ne jouent pas avec l'appareil.

3.2. La télécommande

3.2.1. Vérifications préalables

Installation des piles sur la télécommande

S'assurer que les piles sont bien installées dans la télécommande.

Placer les trois piles alcalines de 1,5 V (type LR03 AAA) dans le sens indiqué. Après la mise en place des piles, appuyer sur une touche.

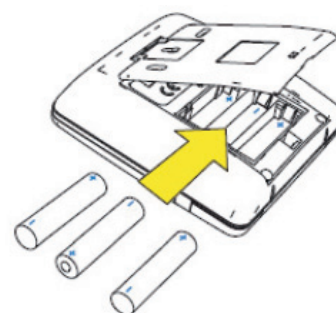
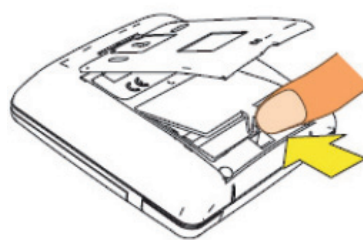



ATTENTION :

Il y a un **risque d'explosion** si les piles sont remplacées par des piles de type incorrect. Mettre au rebut les batteries usagées conformément aux instructions.



ATTENTION :

Le groupe Duolix MAX doit être raccordé électriquement et alimenté avant de procéder à la première mise en marche de la télécommande.

L'écran suivant apparaît :

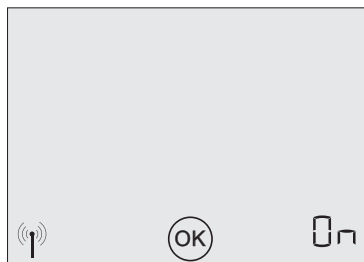

3.2.2. Emplacement de la télécommande

La portée de la télécommande peut varier selon les obstacles rencontrés (murs, planchers...). Dans la majorité des cas, la portée est suffisante pour placer la télécommande en tout point de l'habitat. Sa portée en champs libre (sans obstacle) est de 100 m.

Cependant quelques recommandations sont à respecter pour le bon fonctionnement de votre VMC.

Recommandations :

- La télécommande ne doit pas être exposée à une source d'humidité (douche, lavabo...).
- La température ambiante maximale recommandée autour de la télécommande ne doit pas excéder 40°C en continu.
- Pour assurer un bon fonctionnement, il est déconseillé de placer ou de fixer la télécommande sur un support métallique.

Qualité de réception

La qualité de réception de la télécommande peut être visualisée en appuyant pendant 5 secondes sur la touche .

Le niveau de réception apparaît pendant une minute si aucune touche n'est activée.

Si l'écran suivant apparaît, cela signifie qu'il n'y a pas de réception du signal par la commande.



Pour y remédier, rapprocher la commande nomade du groupe Duolix MAX. Si le problème persiste, relancer une procédure d'association. Voir le paragraphe «Procédure d'association avec le groupe», page 13.

Pose sur une surface plane

La télécommande peut être posée sur n'importe quel support plan.

Pour une meilleure stabilité, déplier le support arrière pour placer la commande en position «chevalet».

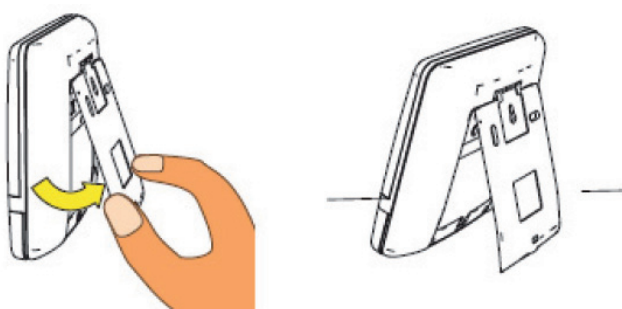

Fixation au mur

Pour placer la commande nomade sur un mur, il faut d'abord détacher le support de fixation situé à l'arrière :

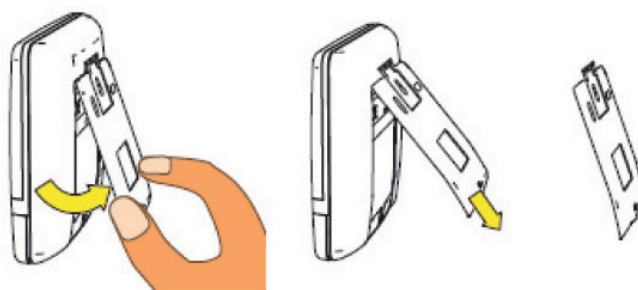

1 - Ecarter la base du support

2 - Tirer pour déclipser

Fixer ensuite le support sur le mur à l'aide de vis et de chevilles (non fournies) adaptées à la nature de votre mur.

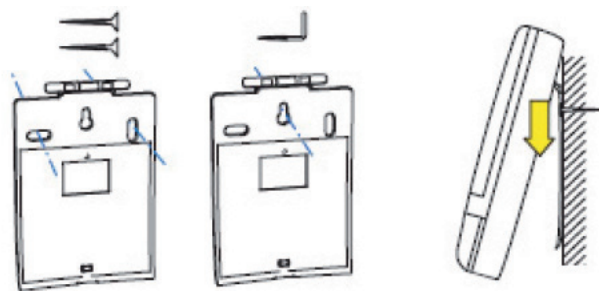

3 - Utiliser les trous pour fixer le support sur le mur.

4 - Appliquer la télécommande contre le support de manière à reclipser l'ensemble.

4. UTILISATION DE LA TELECOMMANDE

4.1. Présentation

4.1.1. La façade

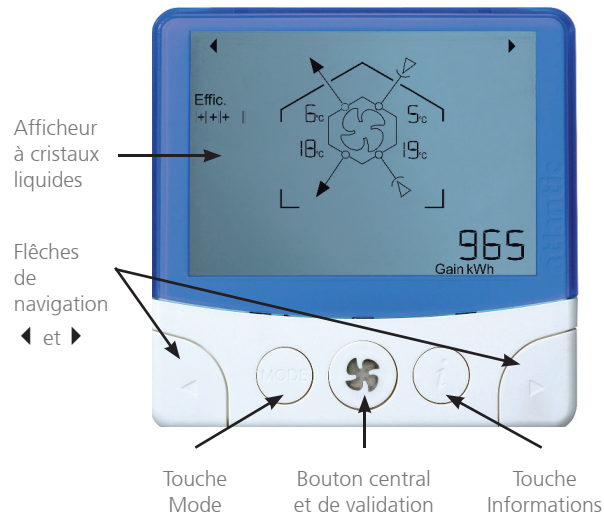

Par défaut, l'afficheur est éteint. Il devient actif dès que l'on appuie sur une touche. Le rétro-éclairage est activé lors de l'utilisation de la télécommande. Il s'éteint au bout de quelques secondes sans activation de l'utilisateur.



ATTENTION :

Une utilisation abusive de l'interface limite la durée de vie des piles.

4.1.2. L'arrière

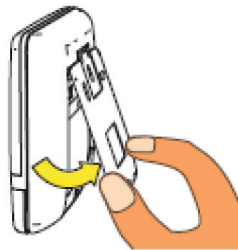

Soulever la patte de fixation à l'arrière

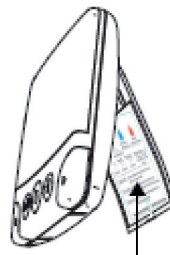

Une notice de prise en main rapide (recto-verso et amovible) se trouve à l'intérieur.

4.2. Les modes d'utilisation du groupe échangeur Duolix MAX

La touche  permet de sélectionner un des trois modes de fonctionnement.

4.2.1. Description des modes

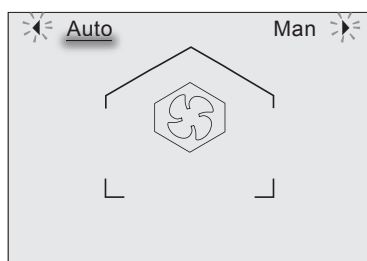



- **Mode «AUTO»** : votre groupe Duolix MAX s'occupe de tout, il décide automatiquement, selon une règle pré-définie, du type de saison et de votre besoin.

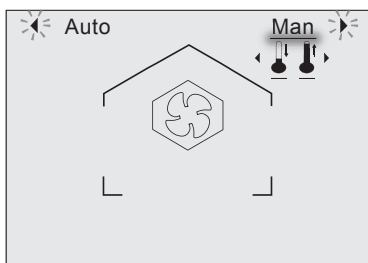

Il gère naturellement les moments où vous voulez favoriser le rafraîchissement ou les moments où il faut favoriser le chaud. Il gère également les moments où il est judicieux de surventiler.



- **Mode «Man»** : Vous décidez, selon la saison, de privilégier le rafraîchissement ou le réchauffement de votre logement.

- Mode «Man»  : Votre groupe Duolix gère l'échange de calories pour favoriser le rafraîchissement de la maison. Il gère également les moments où il est judicieux de surventiler.
- Mode «Man»  : Votre groupe Duolix gère l'échange de calories pour favoriser le chauffage de la maison. Il gère également les moments où il est judicieux de surventiler.

4.2.2. Comment activer le mode choisi



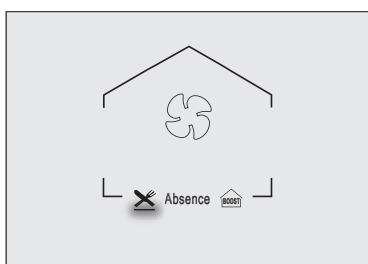

Appuyer sur la touche . Placer le trait sous le mode «Auto» à l'aide des flèches de navigation puis valider avec la touche centrale . Lorsque le symbole  apparaît, le mode est validé.

4.3. Les actions relatives à la ventilation

4.3.1. Grand débit cuisine



Cette fonction permet d'activer le grand débit en cuisine, minuté 30 minutes.

Appuyer sur la touche centrale , placer le trait sous le pictogramme  avec les flèches de navigation  et  puis valider avec la touche centrale .

4.3.2. Mode absence

Cette fonction permet de diminuer le débit de ventilation pendant la durée d'absence.

Appuyer sur la touche centrale , placer le trait sous le pictogramme **Absence** à l'aide des flèches de navigation puis valider avec la touche centrale .

Régler le nombre d'heures ou de jours d'absence avec les flèches de navigation puis valider avec la touche centrale .

4.3.3. Surventilation

Cette fonction permet d'activer la surventilation dans toute la maison pendant la durée définie.

Appuyer sur la touche centrale , placer le trait sous le pictogramme  à l'aide des flèches de navigation puis valider avec la touche centrale .

Régler le nombre d'heures pendant lequel vous voulez cette surventilation générale, avec les flèches de navigation, puis valider avec la touche centrale .

4.4. Indications relatives à l'efficacité du groupe Duolix MAX

4.4.1. Affichage des températures

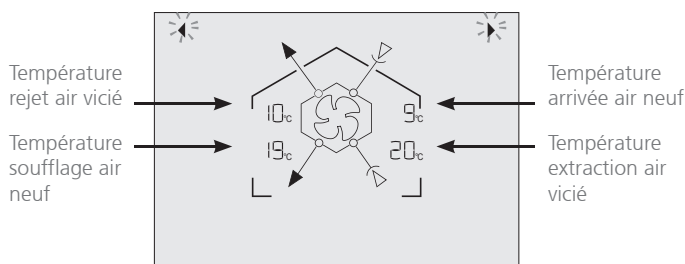

Pour faire afficher la valeur des températures montrant l'efficacité de votre Duolix MAX, appuyer sur **i** puis sur les flèches de navigation ◀ et ▶ jusqu'à faire apparaître l'écran ci-contre.
 (ATTENTION : en rappuyant sur **i** vous sortez du menu).

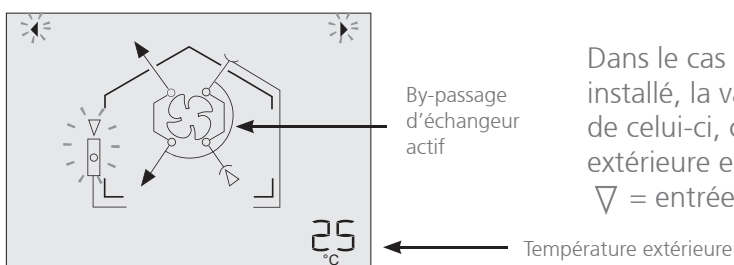

Dans le cas où un puits canadien a été installé, la valeur de la température d'entrée de celui-ci, c'est-à-dire la température extérieure est indiquée sur l'écran ci-contre.
 ▽ = entrée d'air neuf.

4.4.2. Affichage de l'état de colmatage du filtre

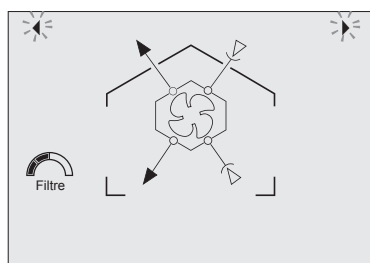

Pour faire afficher l'état du filtre de votre Duolix depuis le dernier changement, appuyer sur **i** et sur les flèches de navigation ◀ et ▶ jusqu'à faire apparaître l'écran ci-contre.

- **Filtre propre :** Filtre 
- **Pré-alarme filtre colmaté :** Filtre  et  = nécessité de commander un filtre de rechange (15 jours avant la date finale) auprès de votre installateur.
- **Filtre colmaté :** Filtre  et  = nécessité de changer le filtre.

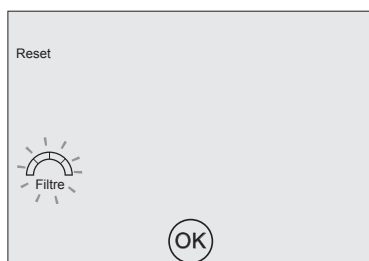

La réinitialisation de l'état des filtres se fait sur la télécommande par un appui court simultanément sur les 2 flèches de navigation ◀ et ▶ lorsque vous vous trouvez dans le menu **i** avec l'état des filtres affiché.

4.4.3. Affichage de l'efficacité du groupe et des gains de consommation

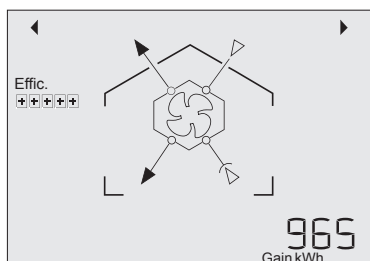

Affichage de l'efficacité :

Pour faire afficher l'efficacité de votre Duolix MAX, appuyer sur **i** puis sur les flèches de navigation ◀ et ▶ jusqu'à faire apparaître l'écran ci-contre :

← Gain énergétique cumulé en temps réel

Le nombre de « + » dépend du rendement effectif de l'échangeur mais également de l'état d'encrassement du filtre.

Affichage des gains de consommation :

Il s'agit d'un estimatif basé sur un comparatif entre une ventilation double flux Duolix MAX et un système équivalent sans échangeur (simple flux autoréglable par exemple).

Ces deux systèmes amènent un renouvellement d'air équivalent (mêmes débits d'air) mais le système double flux comme expliqué en page 3 récupère de l'énergie sur l'air extrait pour réchauffer l'air insufflé dans le logement. Cette énergie ainsi récupérée est affichée dans une des pages du menu **i**.

Pour faire afficher les gains réalisés par votre Duolix MAX depuis la dernière réinitialisation de ce compteur, appuyer sur **i** puis sur les flèches de navigation ◀ et ▶ jusqu'à faire apparaître l'écran précédent.

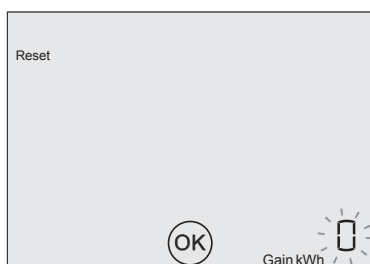

La réinitialisation des gains kWh se fait sur la télécommande par un appui court simultanément sur les 2 flèches lorsque vous vous trouvez dans le menu **i** avec l'affichage des gains et de l'efficacité.

4.5. Verrouillage de la télécommande

Vous avez la possibilité de bloquer la télécommande pour éviter toute manipulation non souhaitée.

Fonctions accessibles

Lorsque la fonction «Verrouillage» est activée, seul le choix des modes est inaccessible.

Vous avez donc accès aux activations des différents types de ventilation (grand débit cuisine, absence, boost) ainsi qu'aux différentes pages du menu **i**.

Activer le verrouillage

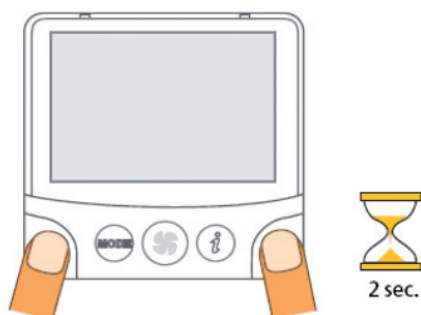

Appuyer sur les flèches de navigation ◀ et ▶ pendant deux secondes.

Le pictogramme  s'affiche sur l'écran.

Désactiver le verrouillage

Appuyer sur les flèches de navigation ◀ et ▶ pendant deux secondes.



4.6. Fonctions avancées de la télécommande

4.6.1. Gestion d'auxiliaire

Votre télécommande vous laisse la possibilité de gérer un auxiliaire d'une puissance inférieure à 1500 W. Le câblage de cet auxiliaire doit être réalisé par votre installateur qualifié.

Si un auxiliaire a été câblé sur votre Duolix MAX, le pictogramme « Aux » apparaît lorsque vous appuyer sur le bouton central . Si c'est le cas et que vous ne connaissez pas sa signification, contactez votre installateur.

Son activation se fait de la manière suivante :

Appuyer sur le bouton central , placer le trait sous le pictogramme « Aux » à l'aide des flèches de navigation ◀ et ▶ puis valider avec la touche centrale .

La télécommande affiche alors «OFF» ou «On».

A l'aide des flèches de navigation Flèche droite et gauche faites basculer sur «On» ou «OFF» selon l'état que vous voulez activer puis valider avec la touche centrale .

4.6.2. Gestion d'un affichage par défaut

Votre télécommande vous laisse la possibilité de laisser en veille un affichage par défaut d'une des pages du menu .

Pour cela, appuyer sur  puis sur les flèches de navigation ◀ et ▶ jusqu'à faire apparaître l'écran de veille souhaité (affichage des températures ou des gains par exemple).

Puis appuyer pendant 3 s sur le bouton .



ATTENTION :

Laisser un affichage par défaut sur la télécommande limite la durée de vie des piles.

5. ENTRETIEN ET MAINTENANCE

5.1. Entretien du groupe Duolix MAX

5.1.1. Entretien courant du groupe Duolix MAX

L'entretien courant de votre Duolix MAX se résume au changement des filtres de manière régulière.

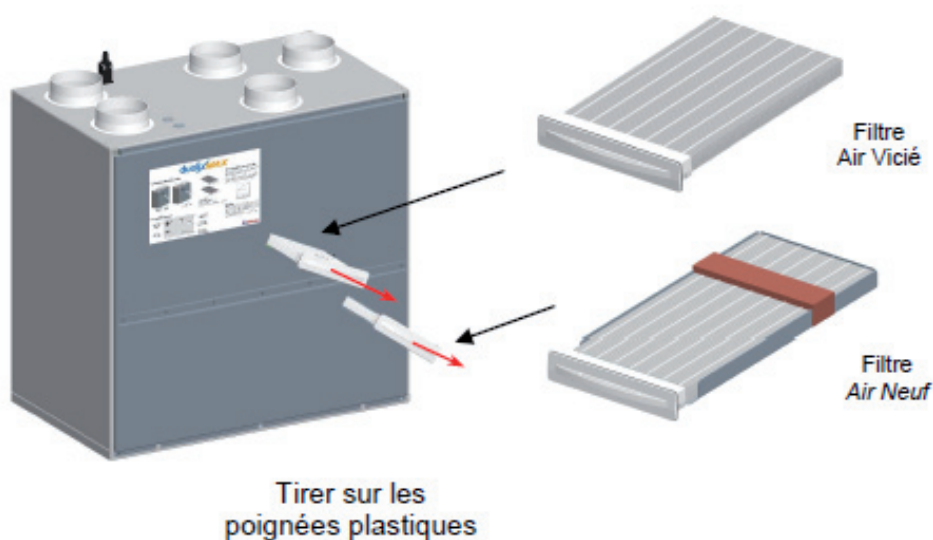

ATTENTION :

L'entretien courant de votre Duolix MAX (changement des filtres) ne nécessite en aucun cas le démontage du capot en tôle de protection présentant l'autocollant ci-dessous.

GAMME duolix MAX

PROCEDURE DE CHANGEMENT DES FILTRES

IMPORTANT :

La centrale doit être installée dans le volume habitable du logement et non dans les combles. Les réseaux doivent être installés si possible dans le volume chauffé. Si ce n'est pas le cas ils doivent être isolés avec 50 mm de laine de verre minimum. Le non respect de ces conditions conduit à une dégradation des performances de la centrale double flux.

Utilisez toujours des filtres neufs de marque Atlantic afin de garantir les performances de l'échangeur. L'absence de filtres, des filtres encrassés ou de types différents entraînent des performances moindres, dégradent la qualité de l'air insufflé dans votre logement et peuvent provoquer des dommages à votre échangeur. La durée entre deux entretiens ne doit pas excéder 13 mois.

RACCORDEMENT DES RESEAUX

PROCEDURE DE REMISE A ZERO DES FILTRES :

Pour afficher l'état des filtres de votre Duolix Max, appuyer plusieurs fois sur [bouton] jusqu'à faire apparaître l'écran ci-dessous :

La remise à zéro des filtres se fait par un appui court simultané sur les 2 flèches.

RAZ des filtres

Régulièrement (à minima tous les 13 mois), si vous ne possédez pas de contrat d'entretien annuel, contactez votre installateur pour un nettoyage plus poussé de votre Duolix MAX (nettoyage de l'échangeur, du bac à condensats...). Ce type d'entretien doit être réalisé par un professionnel qualifié.

5.2. Maintenance de la télécommande

5.2.1. Procédure d'association avec votre groupe Duolix MAX

Se rapprocher du groupe Duolix MAX avec la télécommande.

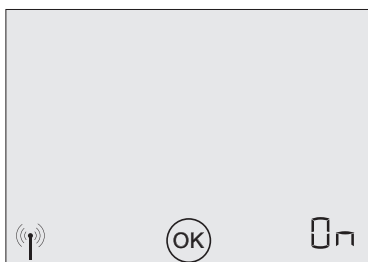

- Si l'association entre la télécommande et le groupe Duolix MAX est possible, le message suivant apparaît pendant sept à huit secondes, puis disparaît.

L'association s'est bien déroulée.

- Si ce message n'apparaît pas, suivre la procédure d'association :
 1. Couper l'alimentation électrique du groupe Duolix MAX directement à partir du tableau électrique par le disjoncteur associé.
 2. Attendre au moins vingt secondes.
 3. Réenclencher l'alimentation électrique du groupe Duolix MAX en actionnant à nouveau le disjoncteur.
 4. Se rapprocher à moins de trois mètres de votre groupe Duolix MAX avec la télécommande.
- Dans certains cas exceptionnels (perte de l'association), effectuer les quatre premières étapes ci-dessus, puis appuyer sur la touche  pendant dix secondes pour lancer l'association.

5.3. Diagnostic de pannes

Affichage des défauts

Les pictogrammes ci-dessous apparaissent lors d'une détection de défaut.





Ecran	Définition du défaut	Solution
	Colmatage des filtres présents dans le groupe.	Changer les filtres. Voir paragraphe «Entretien courant du groupe Duolix»
 ou ERR 6	Défaut de réception de la télécommande	Voir paragraphes «Vérifications préalables», page 4. et «Emplacement de la télécommande», page 5.
	Niveau faible des trois piles de la télécommande	Procéder au remplacement des piles. Après le remplacement des piles, il est inutile de refaire une association et de reparamétrer le produit. Ces informations sont enregistrées dans le produit.
	Dysfonctionnement majeur Un code donnant le type de défaut s'affiche.	Contactez votre installateur Se reporter au paragraphe «Tableau d'aide au diagnostic», page 14.

Tableau d'aide au diagnostic :

Panne constatée	Affichage à l'écran	Cause possible	Dépannage
L'air soufflé est très froid alors que nous sommes en hiver		Vérifier le mode de fonctionnement (auto ou favorisation du chaud)	Contactez votre installateur.
L'air soufflé est très chaud alors que nous sommes en été		Vérifier le mode de fonctionnement (auto ou favorisation du froid)	Contactez votre installateur.
La télécommande ne fonctionne pas lors de l'appui sur les touches		Verrouillage des touches activé	Désactiver le verrouillage. Voir paragraphe «Désactiver le verrouillage», page 11.
Mesure de températures erronées	ERR 1 : Sonde façade ERR 2 : Sonde Air Intérieur ERR 3 : Sonde Air Extérieur ERR 4 : Sonde SAE ERR 5 : Sonde Soufflage	Sondes défectueuses ou débranchées	Contactez votre installateur.
Odeur au niveau du groupe		Pas d'eau dans le siphon L'échangeur et/ou les filtres sont encrassés.	Vérifier qu'un siphon est bien présent et qu'il présente de l'eau à l'intérieur. Vérifier visuellement l'état des filtres dans le groupe. Vérifier si les conduits de rejet et de soufflage ne sont pas inversés. Vérifier si il n'y a pas de recyclage entre rejet et prise air neuf (proximité des 2 entrées /sorties).

Autres dysfonctionnements : contactez votre installateur.

6. GARANTIE – SAV – CONFORMITE

6.1. Conditions de garantie

Cet appareil est garanti deux ans à compter de la date d'achat contre tous défauts de fabrication. Dans ce cadre, ATLANTIC Climatisation et Ventilation assure l'échange ou la fourniture des pièces reconnues défectueuses après expertise par son service après-vente. En aucun cas, la garantie ne peut couvrir les frais annexes, qu'il s'agisse de main-d'œuvre, déplacement ou indemnité de quelque nature qu'elle soit. La garantie ne couvre pas les dommages dus à une installation non conforme à la présente notice, une utilisation impropre ou une tentative de réparation par du personnel non qualifié. En cas de problème, merci de vous adresser à votre installateur ou, à défaut, à votre revendeur.

6.2. Recommandations générales

Recommandations sur la bonne installation et utilisation du produit.

6.2.1. Usages

Nature du produit

- Cet appareil est destiné exclusivement à ventiler un logement et à faire circuler de l'air et aucun autre fluide.

Utilisations anormales

- En cas d'anomalies de fonctionnement, faire appel à un professionnel qualifié.

6.2.2. Transformation

- Toute modification de l'appareil est interdite. Tout remplacement de composants doit être effectué par un professionnel avec des pièces adaptées d'origine du constructeur.

6.2.3. Fin de vie

- Avant le démontage de l'appareil, mettre celui-ci hors tension.
- Ne pas incinérer l'appareil. La combustion de certains composants peut dégager des gaz toxiques.
- Oter les piles de la télécommande et déposer les composants dans un point de collecte en vue de son recyclage.
- Déposer le produit dans un point de collecte en vue de son recyclage.

6.3. Déclaration de conformité

Cet appareil est conforme aux directives suivantes :

- Directive 2004/108/CE concernant la compatibilité électromagnétique,
- Directive 2006/95/CE concernant la basse tension,
- Directive 2006/45/CE concernant la sécurité des machines.

Directive R&TTE 1999/5/EC*

Désignation	Duolix MAX (avec télécommande)
Type	Emetteur - Récepteur Radio 868 MHz

Déclare que le produit référencé ci-dessus est conforme aux exigences essentielles de la directive R&TTE 1999/5/CE.

Sécurité électrique	NF EN 60335-1 (2003)
Compatibilité électromagnétique (émissions conduites et rayonnées)	EN 301 489-3 (2002)
Champ électromagnétique	EN 50366

Déclare que les essais radios essentiels ont été effectués.
Le marquage CE est apposé sur les produits.

Année d'apposition du marquage CE	2010
Date	01/06/2010

* Directive Radio and Telecommunications Terminal Equipment.

Siège social :

Atlantic Climatisation et Ventilation

13, Bd Monge - ZI - BP 71 - 69882 Meyzieu Cedex
Tél. 04 72 45 11 00 - Fax 04 72 45 11 11
www.atlantic-pros.fr



Cachet de l'installateur :

PROSP'AIR®

**Spécialiste de l'aspiration centralisée
et de la ventilation double flux**

29 rue Principale – BP 50022
67690 HATTEN

03 88 05 56 46

www.prospair.com – info@prospair.com